

TP TV PILOT 100

ALL-IN-ONE Digital-Receiver
für Satelliten Empfang



Bedienungsanleitung

Verbrauchte Batterien

Die Batterien können nur in vollständig entladene Zustand in die Altbatterie-Sammelgefäße bei Handel und öffentlich-rechtlichen Entsorgungsträgern gegeben werden; Batterien sind regelmäßig dann vollständig entladen, wenn das übliche Gebrauchsende erreicht ist, insbesondere dann, wenn wegen unzureichender Batterieleistung Funktionsbeeinträchtigungen einsetzen.

Bei nicht vollständig entladene Batterien muss Vorsorge gegen Kurzschlüsse getroffen werden. Dies kann z. B. geschehen, indem die Pole der Batterien mit Klebestreifen isoliert werden.



1. Inhaltsverzeichnis	1-2
2. Einführung	
2.1 Sehr geehrte Kundin, sehr geehrter Kunde	3
2.2 Der TV Pilot 100	3-4
2.3 Leistungsmerkmale	4
3. Wichtige Sicherheitshinweise	
3.1 Allgemeiner Umgang	5
3.2 Netzkabel	5
3.3 Aufstellungsort	5
3.4 Aufstellungsart	5
3.5 Kondensflüssigkeit	6
3.6 Batterie-Sicherheitshinweise	6
4. Beschreibung des Gerätes	
4.1 Lieferumfang	7
4.2 Anschlüsse des TV Pilot 100	7
5. Beschreibung der Fernbedienung	
5.1 Bedienelemente der Fernbedienung	8
5.2 Einlegen der Batterien in die Fernbedienung	9
5.3 Optimale Funktionsbedingungen der Fernbedienung	9
6. TV Pilot 100 anschließen	
6.1 TV Pilot 100 an einen Fernseher anschließen	10
6.2 TV Pilot 100 an eine Stereoanlage / Surround-Decoder anschließen	11
6.3 Installieren der Premiere Smartcard	12
7. Inbetriebnahme	
7.1 Einschalten des TV Pilot 100	13
7.2 Das Bildschirmmenü / OSD (On-Screen-Display)	13
7.3 Satellitensuche	14-16
7.4 LNB-Einstellungen	16-18
7.5 Automatischer Sendersuchlauf	19
7.6 Experten Sendersuchlauf	20
8. TV-Betrieb	
8.1 Zwischen den Programmen umschalten	21
8.2 Lautstärke regeln	21



8. TV-Betrieb (Fortsetzung)		
8.3	Optionen auswählen	22
8.4	Info-Menü aufrufen	22-23
8.5	Aktuelles Fernsehprogramm anzeigen	23
9. Radio-Betrieb		
9.1	Auf Radio-Betrieb umschalten	24
10. Einstellungen (Fortsetzung)		
10.1	Uhrzeit einstellen	24
10.2	Programminfo automatisch ausblenden	25
10.3	Videoausgangs-Format einstellen	25
10.4	Bildschirmformat einstellen	26-27
10.5	Audioformat einstellen	27
10.6	Werkseinstellungen wiederherstellen	28
10.7	Favoritenliste verwalten	28-29
10.8	Software aktualisieren	29-30
11. Premiere Sonderfunktionen		
11.1	Willkommen bei Premiere	31
11.2	Premiere anmelden	31
11.3	Premiere Suchlauf	31
11.4	Empfang von Premiere Programmen	31-32
11.5	Premiere Jugendschutz PIN-Code	33
11.6	Premiere PIN-Code ändern	33-34
11.7	Premiere Multifeed	34
11.8	Premiere Tonauswahl	34-35
11.9	PREMIERE DIREKT	35
12. moreTV - mehr erleben		
12.1	Willkommen bei moreTV	36
12.2	Beste Unterhaltung von moreTV	37-38
12.3	Lassen Sie sich registrieren	38
12.4	...und los geht's	39
12.5	Mehr Infos	39
12.6	Noch Fragen?	39
13. Glossar		
		40
14. Technische Daten		
		41
15. Garantie und Service		
		42

2.1 Sehr geehrte Kundin, sehr geehrter Kunde,

herzlichen Dank, dass Sie sich für den Digital-Receiver TV Pilot 100 entschieden haben. Mit Ihrem neuen Digital-Receiver TV Pilot 100 steht Ihnen nun die ganze Welt des Fernsehens offen — und das in Top-Qualität!

Die vorliegende Bedienungsanleitung wird Ihnen helfen, die umfangreichen und faszinierenden Funktionen Ihres neuen Digital-Receiver optimal zu nutzen.

2.2 Der TV Pilot 100

Als Digital-Receiver der neuesten Generation ist der TV Pilot 100 besonders für den Empfang und die Nutzung des Abo-TV-Senders Premiere ausgelegt. Mit einer Premiere Smartcard eröffnet sich Ihnen eine neue Dimension des digitalen Fernsehens:

- Eingebaute Blockbuster-Garantie mit 7 Kino-Sälen auf PREMIERE FILM
- Das beste Sportprogramm der Welt mit exklusiven Highlights auf PREMIERE SPORT
- Film-Highlights der Extraklasse zu Ihrer Wunschzeit auf PREMIERE DIREKT

Holen Sie sich die schönste Art von Fernsehen und abonnieren Sie eine gute Zeit. Mit Premiere.

Zusammen mit Ihrem TV Pilot 100 haben Sie eine Premiere Smartcard erhalten, die es ihnen ermöglicht das Programm PREMIERE START für ein Jahr kostenlos zu empfangen.

Sie müssen sich nur noch bei Premiere anmelden. Lesen Sie zur Anmeldung das Beiblatt. Zur Installation von Premiere beachten Sie bitte die Installationsanleitung, die der Premiere Smartcard beiliegt.

Wir wünschen Ihnen viel Freude mit Ihrem TV Pilot 100!

Ihr
TV Pilot -Team

Hinweis:

Bitte lesen Sie diese Bedienungsanleitung aufmerksam, um alle Möglichkeiten Ihres TV Pilot 100 kennenzulernen. Folgen Sie den Anweisungen, um einen sicheren, störungsfreien Betrieb zu gewährleisten. Bewahren Sie die Bedienungsanleitung sorgfältig auf.

2.3 Leistungsmerkmale

- Digitaler Satelliten-Empfang (z.B. ASTRA, HOTBIRD, EUTELSAT, TÜRKSAT)
- 4.000 Programmspeicherplätze, - je 2.000 für TV- und Radio-Sender
- Separate Programm-Listen für TV und Radio
- Pay- und Free-TV Unterstützung
- Integrierter Smartcard-Reader (für Premiere Smartcard)
- Interaktiver TV-Browser (für moreTV)
- Automatischer und manueller Sendersuchlauf
- Schnell-Kanal-Suche
- Frequenzdirekteingabe
- Software Upgrade über Satelliten System
- Einfach bedienbarer Electronic Programme Guide (EPG)
- Bildschirmmenü/On-Screen-Display (OSD)
- Inhaltsbezogene Hilfsfunktionen
- Einfach bedienbare, grafische Benutzer-Oberfläche
- Koaxialer Dolby-Digital-/AC3-Audio-Ausgang
- Lautstärke-Regelung für Audio-Ausgang
- DiSEqC 1.0 kompatibel
- Sehr kurze Umschaltzeiten
- Teletextunterstützung
- Unterstützt 4:3, 4:3 Letterbox und 16:9 Video-Formate
- MPEG-2 digital und voll DVB kompatibel

Technische Änderungen vorbehalten.

Stand: 10/2003

Weitere technische Details siehe Seite 41.

3. Wichtige Sicherheitshinweise



Bitte befolgen Sie die folgenden Sicherheitshinweise um Fehlfunktionen und Beschädigungen sowie Unfälle zu vermeiden.

3.1 Allgemeiner Umgang

- Niemals in der Nähe von Wasser benutzen. Keine mit Flüssigkeit gefüllten Gegenstände auf dem Gerät abstellen.
- Kabelverbindungen nie bei eingeschaltetem Gerät ändern.
- Wartungsarbeiten nur von qualifiziertem Fachpersonal durchführen lassen (z.B., wenn Netzstecker oder Netzkabel beschädigt sind, Flüssigkeit oder Gegenstände ins Innere des Gerätes gelangt sind oder wenn es heruntergefallen ist).
- Receiver nicht öffnen! Keine inneren Bauteile berühren.
- Zur Reinigung niemals Flüssigkeiten oder aggressive Reinigungsmittel, sondern weiche, trockene Tücher verwenden.

3.2 Netzkabel

Beachten Sie die folgenden Hinweise, um Fehlfunktionen, elektrische Schläge, Feuer oder Körperverletzungen auszuschließen.

- Netzkabel stets am Stecker anfassen, wenn Sie es anschließen oder lösen.
- Netzkabel nicht in der Nähe von Heizkörpern verlegen.
- Keine schweren Gegenstände auf das Netzkabel stellen.
- Keine baulichen Veränderungen oder Reparaturen am Netzkabel vornehmen.
- Netzkabel so verlegen, dass es nicht behindert.
- Bei Gewitter oder längeren Ausschaltzeiten Netzstecker und Antennenkabel ziehen.

3.3 Aufstellungsort

Vermeiden Sie bei der Aufstellung des TV Pilot 100 bitte:

- direkte Sonneneinstrahlung,
- unmittelbare Nähe zu Wärmequellen (Heizgeräten oder anderen Geräten die Wärme abgeben),
- übermäßige Luftfeuchtigkeit,
- Staubbelastung.

3.4 Aufstellungsart

- TV Pilot 100 horizontal aufstellen.
- Keine Gegenstände auf dem TV Pilot 100 abstellen.
- Nicht auf Decken, Teppichen oder sonstigen weichen Unterlagen abstellen.
- Lüftungsöffnungen freihalten.



3.5 Kondensflüssigkeit

Unter den folgenden Bedingungen kann sich im Geräteinneren Kondensflüssigkeit bilden:

- unmittelbar nach dem Einschalten eines Heizkörpers,
- in einer Umgebung mit hoher Luftfeuchtigkeit,
- unmittelbar, nachdem das Gerät einem Temperaturanstieg ausgesetzt wurde.

Wenn sich im Gerät Flüssigkeit bildet, kann seine Funktionsweise beeinträchtigt werden. Schalten Sie es in diesem Fall aus und warten Sie ungefähr eine Stunde, bis die Kondensflüssigkeit verdunstet ist.

3.6 Batterie-Sicherheitshinweise

- Bitte stets von Kindern fernhalten!
- Nicht wieder aufladen oder kurzschließen.
- Nicht fallen lassen oder ins Feuer werfen.
- Nicht in den Hausmüll werfen. Bitte Hinweise auf der Umschlagseite beachten.
- Keine wiederaufladbaren Batterien (Akkus) verwenden.
- Bei längeren Ausschaltzeiten Batterien aus der Fernbedienung entfernen.
- Bei ausgetretener Batterieflüssigkeit Batterien und Flüssigkeit vorsichtig entfernen. Bei Berührung sofort abwaschen!

4. Beschreibung des Gerätes



4.1 Lieferumfang

Im Lieferumfang enthalten sind:

- 1 TV Pilot 100
- 1 Fernbedienung
- 2 Batterien Typ AAA, 1,5 Volt
- 1 Premiere Smartcard
- 1 Euro-AV-Scartkabel
- 1 Netzteil 12V
- 1 Bedienungsanleitung

4.2 Anschlüsse des TV Pilot 100

vorne

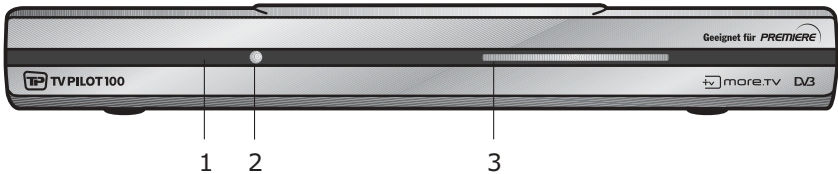

- 1 IR Empfänger
- 2 LED-Statusanzeige
- 3 Premiere Smartcard-Reader

Abb.1

hinten

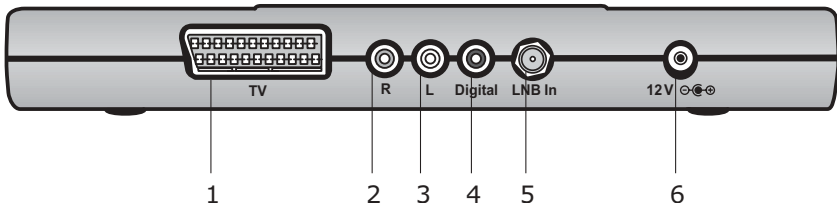

- 1 Euro-AV-Scart-Ausgang
- 2 Analoger Audioausgang rechts
- 3 Analoger Audioausgang links
- 4 Koaxialer digitaler Audio-Ausgang
- 5 F-Buchse für LNB-Anschluss
- 6 Niedervoltbuchse 12V DC

Abb.2

5.1 Bedienelemente der Fernbedienung

- 1 TV/Radio-Taste**, schaltet zwischen Fernseh- und Radioprogramm um
- 2 Info-Taste**, ruft weitere Informationen zur aktuellen Sendung auf
Ruft einen Hilfedialog zum aktuellen Bildschirmmenü (OSD) auf
- 3 EPG-Taste**, führt direkt zur elektronischen Programmübersicht mit zahlreichen Funktionen.
- 4 Zapping-Taste**, schaltet zwischen zwei Programmen hin und her
- 5 Rote-Taste**, hat im Menü und bei moreTV unterschiedliche Funktionen
- 6 Pfeil-Tasten**, zur Navigation im Menü
- 7 Gelbe OPT-Taste**, ruft weitere Optionen zum aktuellen Film auf
Hat im Menü und bei moreTV unterschiedliche Funktionen
- 8 mehr-Taste**, ruft moreTV auf
- 9 Programmwahltasten +/-**
- 10 Nummerntasten 0-9**
- 11 Stummschalt-Taste**, schaltet den Ton aus
- 12 Menü-Taste**, ruft das Übersichtsmenü auf
- 13 Lautstärke-Tasten +/-**
- 14 Blaue-Taste**, hat im Menü und bei moreTV unterschiedliche Funktionen
- 15 OK-Taste**, zur Auswahl und Bestätigung von Eingaben
- 16 Grüne Taste**, hat im Menü und bei moreTV unterschiedliche Funktionen
- 17 Exit-Taste**, zum Schließen von Bildschirmmenüs (OSDs)
- 18 Favoriten-Taste**, ruft die Lieblingsprogrammliste auf
- 19 Ein-/Ausschalt-Taste**



Abb.3

5. Beschreibung der Fernbedienung

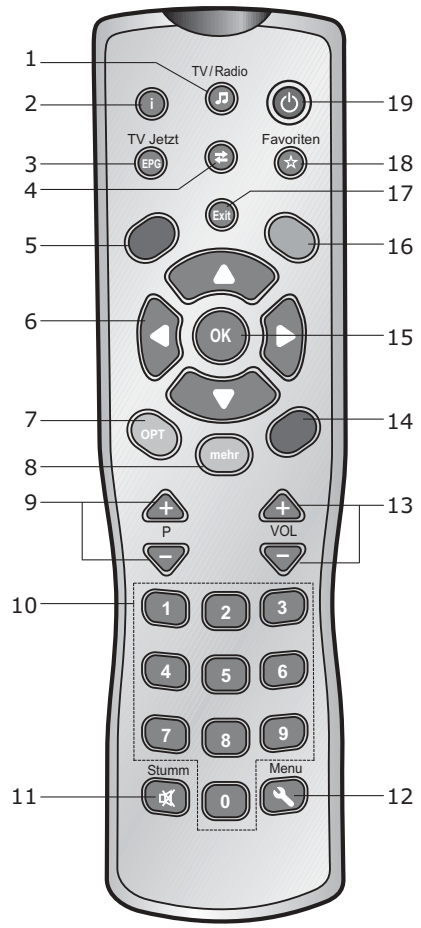

5.2 Einlegen der Batterien in die Fernbedienung

Öffnen Sie den Batteriefachdeckel auf der Unterseite der Fernbedienung und entfernen Sie ihn. Legen Sie zwei Batterien vom Typ AAA (1,5V) in das Batteriefach ein. Achten Sie dabei auf die richtige Polarität (+) und (-), die auf der Innenseite des Batteriefachs gekennzeichnet ist. Verwenden Sie keine wiederaufladbaren Batterien. Setzen Sie den Batteriefachdeckel anschließend wieder ein. Bitte beachten Sie die Batterie-Sicherheitshinweise auf Seite 6.

Wichtig!

Verbrauchte Batterien gehören nicht in den Hausmüll! Bitte entsorgen Sie diese vorschriftsmäßig. Beachten Sie dazu den Batteriehinweis auf der Umschlagseite!

5.3 Optimale Funktionsbedingungen der Fernbedienung

Reichweite der Fernbedienung:

- Halten Sie die Fernbedienung auf den IR-Empfänger am TV Pilot 100 gerichtet.
- Der Abstand darf nicht mehr als 7 m betragen, der Winkel sollte nicht größer als 60° sein.
- Die Reichweite der Fernbedienung hängt von den jeweils herrschenden Lichtverhältnissen ab.

Lebensdauer der Batterien:

- Die durchschnittliche Batteriebensdauer beträgt ca. 1 Jahr und hängt von der Häufigkeit der Benutzung der Fernbedienung ab.
- Funktioniert die Fernbedienung selbst in unmittelbarer Nähe des TV Pilot 100 nicht mehr, müssen die Batterien ausgetauscht werden.
- Wechseln Sie immer beide Batterien gleichzeitig aus.

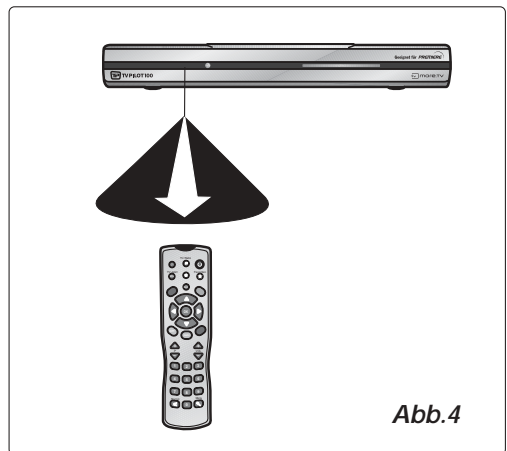

Hinweise:

- Richten Sie keine starken Lichtquellen auf den IR-Empfänger des TV Pilot 100.
- Zwischen Fernbedienung und Receiver dürfen sich keine Gegenstände befinden.
- Verwenden Sie die Fernbedienung des TV Pilot 100 nicht zeitgleich mit einer anderen Fernbedienung.
- Setzen Sie Fernbedienung und Batterien keinen schweren Stößen oder Erschütterungen aus. Lassen Sie die Fernbedienung nicht fallen.

6.1 TV Pilot an einen Fernseher anschließen

Achten Sie darauf, dass während des Anschließens des TV Pilot 100 sowie beim Ändern von Kabelverbindungen immer alle beteiligten Geräte ausgeschaltet sein müssen.

Schließen Sie Ihren TV Pilot 100, wie in nachfolgender Skizze dargestellt, an Ihren Fernseher an. Besitzen Sie bereits einen Satelliten-Receiver, wird der TV Pilot 100 anstelle Ihres alten Satelliten-Receiver in Ihre bestehende TV-Anlage eingebaut.

1. Schließen Sie den Scart-Ausgang **TV** des TV Pilot 100 mit einem Euro-AV-Scart-Kabel an den Scart-Eingang Ihres Fernsehers an.
2. An den LNB-Eingang **LNB In** am TV Pilot 100 schließen Sie den F-Stecker des Koaxialkabels (nicht im Lieferumfang enthalten) an, das zum LNB Ihrer Satellitenschüssel geht.
3. Überprüfen Sie, ob die auf dem Typenschild des Netzteils angegebene Spannung mit der Spannung ihrer Steckdose übereinstimmt. Stecken Sie den Niedervoltstecker des mitgelieferten Netzteils in die Buchse **12V** auf der Rückseite des TV Pilot 100 und anschließend das Netzteil in eine Steckdose.

Hinweis:

Der TV Pilot 100 benötigt eine Satellitenschüssel mit digitaltauglichem LNB!

Wenn Sie sich nicht sicher sind, ob sie eine digitaltaugliche Anlage besitzen, schlagen Sie in der Herstelleranleitung nach oder fragen Sie einfach im Fachgeschäft. Haben Sie einen analogen LNB, brauchen Sie diesen nur durch einen digitalen LNB zu ersetzen, der ebenfalls im Fachgeschäft erhältlich ist.

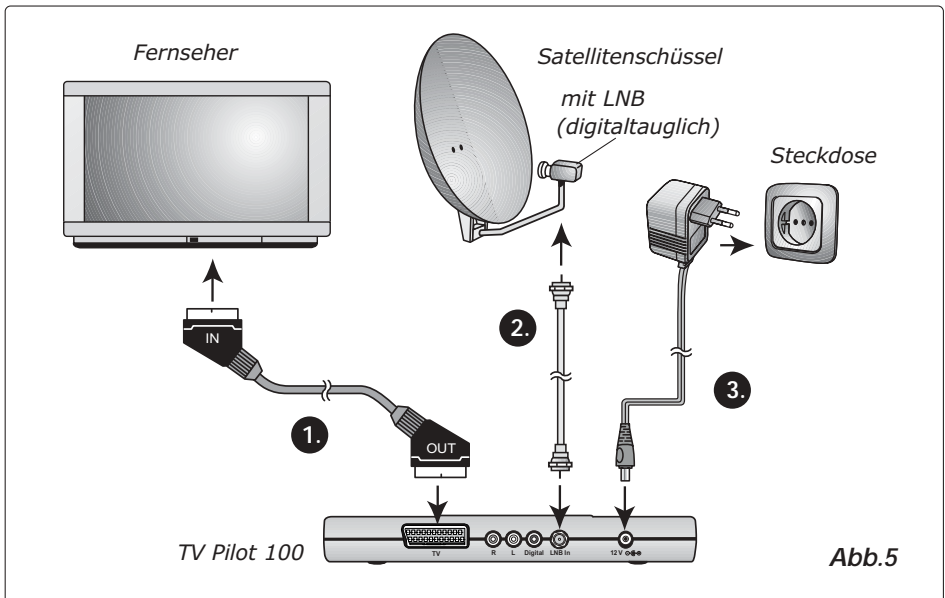

6.2 TV Pilot an eine Stereoanlage / einen Surround-Decoder anschließen

Neben dem Scart-Ausgang verfügt Ihr TV Pilot 100 über zwei separate Audio-Ausgänge: An den analogen Audio-Ausgang können Sie zum Beispiel Ihre Stereoanlage anschließen (1.). Da einige Sender, besonders Premiere, das Audiosignal auch in Dolby-Digital ausstrahlen, können Sie an den digitalen Audio-Ausgang einen Surround-Decoder anschließen (2.) und kommen so selbst beim Fernsehen in den Genuss von bestem Surround-Sound, wie Sie es von DVDs kennen. Wenn Sie die Audio-Ausgänge nicht nutzen, wird der Ton ganz normal via Scart-Kabel über Ihren Fernseher wiedergegeben.

1. Schließen Sie an die beiden analogen Audio-Ausgänge **L** und **R** des TV Pilot 100 ein Stereo-Cinchkabel (nicht im Lieferumfang enthalten) an, das Sie mit dem Aux-Eingang an Ihrer Stereoanlage verbinden. Stecken Sie den roten Cinchstecker in die mit **R** (für rechts) gekennzeichnete Buchse und den weißen Cinchstecker in die mit **L** (für links) gekennzeichnete Buchse.
2. Schließen Sie ein Cinchkabel (nicht im Lieferumfang enthalten) an die mit **Digital** gekennzeichnete Buchse am TV Pilot 100 an. Stecken Sie das andere Ende in die mit **Digital In** beschriftete Buchse an Ihrem Surround-Decoder.

Achtung!

Schließen Sie immer nur EINEN der beiden Audio-Ausgänge gleichzeitig an!

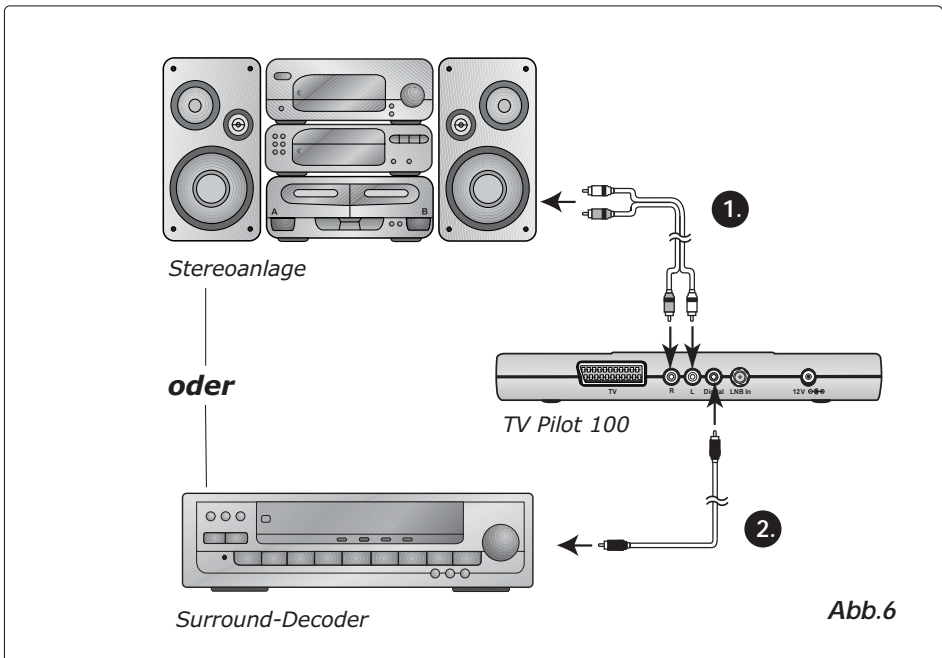

6.3 Installieren der Premiere Smartcard

Zum Empfang verschlüsselter digitaler Satellitenkanäle benötigen Sie eine Smartcard von einem Programmanbieter. Beachten Sie, dass eine Smartcard möglicherweise nur für einen einzelnen Programmanbieter und daher nur für einen bestimmten Bereich von Programmen gültig ist.

Zusammen mit dem TV Pilot 100 haben Sie das Paket PREMIERE START für ein Jahr kostenlos erhalten. Nach Ihrer Anmeldung bei Premiere (siehe Beiblatt) wird Ihre Premiere Smartcard freigeschaltet und Ihnen eröffnet sich eine neue Dimension des digitalen Fernsehens. Um die Premiere Smartcard zu installieren, nehmen Sie die Smartcard aus der Verpackung und legen Sie die Karte, wie in Abbildung 7 gezeigt, ein.



Abb.7

Nähere Informationen zur Anmeldung bei Premiere entnehmen Sie bitte dem Beiblatt.

Hinweise:

- Achten Sie darauf, dass der Chip auf der Smartcard nach unten zeigt und die Karte mit dem Chip voraus eingeführt wird.
- Lassen Sie die Smartcard nach der Installation bitte permanent eingelegt.

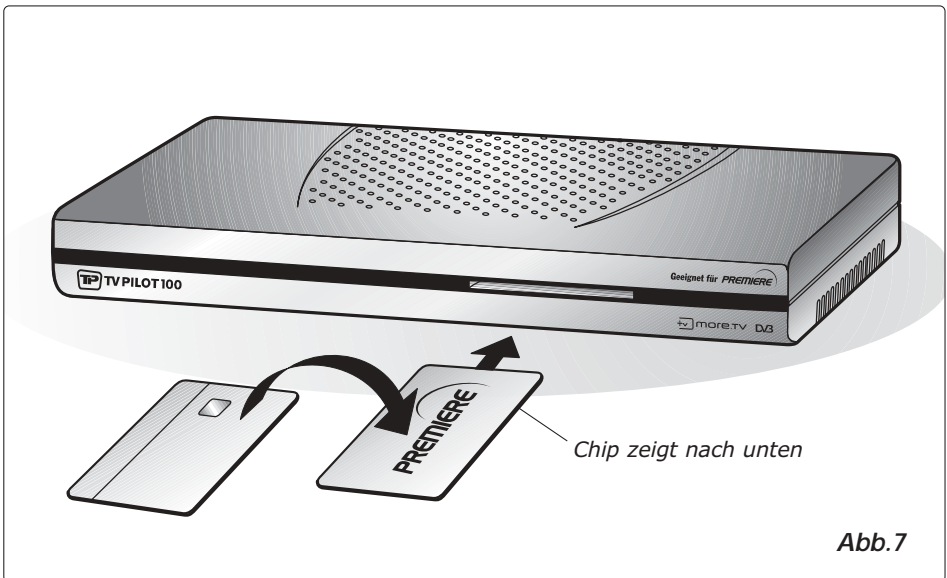
7.1 Einschalten des TV Pilot 100

Wenn Sie den TV Pilot 100 installiert und alle Kabel angeschlossen haben, ist das Gerät bereits eingeschaltet. Schalten Sie alle beteiligten Geräte ein, an die der TV Pilot 100 angeschlossen ist (Fernseher und evtl. Stereoanlage oder Surround-Decoder). Schalten Sie an Ihrem Fernseher auf den AV-Kanal oder auf den Eingang, an dem Sie den TV Pilot 100 angeschlossen haben.

1. Wird der TV Pilot 100 das erste Mal mit Strom versorgt, erscheint als erstes das Herstellerlogo auf dem Fernsehbildschirm. Einige Sekunden später erscheint das TV Pilot 100 Logo.
2. Drücken Sie die **OK-Taste** zur Bestätigung.

Hinweis:

Schalten Sie den TV Pilot 100 nur mit der Fernbedienung aus, damit sich der Infodienst aktualisieren kann.



7.2 Das Bildschirmmenü / OSD (On-Screen-Display)

Auf dem Fernsehbildschirm erscheint anschließend das Einstellungsmenü. Der Menüpunkt „Premiere Menü“ ist markiert.

In diesem sogenannten OSD (On-Screen-Display) können Sie über Ihre Fernbedienung diverse Einstellungen vornehmen.

1. Um im OSD zu navigieren und Menüpunkte auszuwählen, benutzen Sie die **Pfeil-Tasten** auf Ihrer Fernbedienung. Der ausgewählte Menüpunkt wird farbig eingerahmt.
2. Um die Auswahl zu bestätigen, drücken Sie die **OK-Taste**. Der ausgewählte Menüpunkt wird aufgerufen oder ausgeführt.
3. Um ein OSD auszublenden oder ein aufgerufenes Menü wieder zu verlassen, drücken Sie die **Exit-Taste**.
4. Die rote, die grüne, die gelbe und die blaue Taste auf der Fernbedienung erhalten unterschiedliche Funktionen, abhängig vom Menü, in dem Sie sich befinden. Ist ein Button im OSD rot, grün, gelb oder blau eingefärbt, wird die entsprechende Funktion durch Druck der gleichfarbigen Taste ausgelöst. Am unteren Bildschirmrand finden Sie außerdem noch Hinweise, mit welchen Tasten Sie aktuelle Einstellungen vornehmen können.



7.3 Satellitensuche

Um mit Ihrem TV Pilot 100 einen Satelliten empfangen zu können, muss Ihre Satellitenschüssel auf den entsprechenden Satelliten ausgerichtet sein.

Der TV Pilot 100 benötigt eine Satellitenschüssel mit digitaltauglichem LNB!

7.3.1 Anschluss an bereits ausgerichtete Satellitenschüssel

Haben Sie Ihren TV Pilot 100 direkt (ohne Multischalter) an Ihre bereits ausgerichtete Satellitenschüssel angeschlossen, können Sie gleich den automatischen Sendersuchlauf (Kapitel 7.5, Seite 19) starten.

7.3.2 Anschluss an noch nicht ausgerichtete Satellitenschüssel

Wenn Sie Ihre Satellitenschüssel gerade neu installiert haben, müssen Sie diese auf einen Satelliten ausrichten. Am schnellsten und einfachsten richten Sie Ihre Schüssel mit Hilfe eines Sat-Finders aus. Ein Sat-Finder ist ein Messgerät, das zwischen die Sat-Schüssel und den Receiver geschaltet wird und Ihnen auf einer Skala die Stärke des Empfangssignals anzeigt. Wenn Ihnen kein solches Gerät zur Verfügung steht, verwenden Sie Ihren TV Pilot 100 oder einen analogen Receiver zum Ausrichten der Satellitenschüssel.

Richten Sie Ihre Satellitenschüssel auf den Satelliten Astra 019.2° aus, da Sie nur über diesen Satelliten Premiere empfangen können!

1. Suchen Sie einen geeigneten Standort für ihre Satellitenschüssel. Beachten Sie, dass sie südöstlich ausgerichtet wird und freie Sicht Richtung Himmel haben muss. Montieren Sie Ihre Satellitenschüssel deshalb nicht hinter Balkongeländern, Brüstungen oder anderen Hindernissen.
2. Richten Sie die Satellitenschüssel im niedrigsten Höhenwinkel Richtung Süden aus. In dem 90° Winkel zwischen Süden und Osten liegen fast alle gängigen Satellitenpositionen, wie z.B. Astra 019.2° Ost, Hotbird 013.0° Ost, Eutelsat 016.0° Ost und Türksat 031.3° Ost.
3. Schalten Sie Ihren Fernseher und den Receiver ein. Schalten Sie am Fernseher auf den AV-Eingang, an dem der Receiver angeschlossen ist. Der Fernsehbildschirm zeigt das Einstellungsmenü des TV Pilot 100 an oder, wenn ein analoger Receiver angeschlossen wurde, „Schneegetöber“ und Rauschen.
4. Drehen Sie nun die Satellitenschüssel langsam um 90° von Süden nach Osten, bis sie genau Richtung Osten zeigt (siehe Abb.8a). Wenn Sie einen Digital-Receiver zum Ausrichten verwenden, drehen Sie extrem langsam, da der Bildaufbau bei Digital-Receiver ein paar Sekunden dauert!
Stellen Sie Ihre Satellitenschüssel im Neigungswinkel um 1° steiler (siehe Abb 8b) und drehen Sie sie wieder langsam zum Ausgangspunkt in Richtung Süden zurück.
5. Wiederholen Sie diesen Vorgang und stellen Sie die Sat-Schüssel immer wieder um 1° steiler, bis Sie auf Ihrem Fernseher ein Programm empfangen, bzw. der Sat-Finder einen Ausschlag anzeigt.

6. Woran Sie erkennen können, dass Ihre Satellitenschüssel richtig ausgerichtet ist:
- Wenn Sie die Ausrichtung mit einem Sat-Finder vornehmen, achten Sie beim Ausrichten der Schüssel auf die Empfangsstärke-Skala des Sat-Finders. Beim größten Ausschlag des Zeigers ist der beste Empfang erreicht.
 - Wenn Sie einen analogen Receiver benutzen, achten Sie beim Ausrichten der Schüssel auf das Fernsehbild. Haben Sie keinen Sichtkontakt zu ihrem Fernseher, schalten Sie den Ton so laut, dass Sie den Fernseher hören können und/oder holen Sie eine zweite Person zu Hilfe. Erscheint ein klares Bild bzw. ist ein klarer Ton zu hören, ist ihre Sat-Schüssel ausgerichtet.
 - Der TV Pilot 100 hat eine Signal- und Qualitätsstärke-Anzeige, die Ihnen das Ausrichten der Satellitenschüssel erleichtern. Wird das Einstellungs Menü angezeigt, wählen Sie mit den **Pfeil-Tasten** **▲** und **▼** den Menüpunkt „Infomenü“ aus, der durch ein Info-Symbol am linken Bildschirmrand dargestellt wird. Bestätigen Sie Ihre Auswahl durch Drücken der **OK-Taste**. Auf dem Bildschirm erscheinen zwei Balkenanzeigen, die Ihnen die Empfangsstärke und die Empfangsqualität anzeigen. Wenn beim Ausrichten eine 100-prozentige Qualität erreicht wurde, ist die Sat-Schüssel ausgerichtet.



7. Nehmen Sie nun noch eine Feinjustierung der Satellitenschüssel vor, bis das Fernsehbild störungsfrei ist, bzw. der maximal mögliche Ausschlag am Sat-Finder angezeigt wird. Ihre Sat-Schüssel ist nun ausgerichtet.

Zur Hilfe können Sie sich an der Ausrichtung der Satellitenschüsseln in Ihrer Umgebung orientieren und einen Kompass verwenden. Haben Sie so bei der Ausrichtung keinen Erfolg, benutzen Sie einen Sat-Finder oder beauftragen Ihren Fernsehtechniker mit der Ausrichtung Ihrer Satellitenschüssel. Weitere Details zur Ausrichtung entnehmen Sie bitte der Bedienungsanleitung Ihrer Satellitenschüssel.



Abb.8

7.3.3 Anschluss an bestehende Hausanlage mit A/E-Empfangseinheit oder Multischalter

Sie können Ihren TV Pilot auch an eine Sat-Anlage mit A/E-Empfangseinheiten oder einem oder mehreren Multischaltern anschließen. A/E-Empfangseinheiten sind Satellitenschüsseln mit zwei LNBs, die zwei Satelliten gleichzeitig empfangen können (A/E: Astra und Eutelsat). Mit Hilfe der Multischalter können bei größeren Sat-Anlagen mehrere Satellitenschüsseln zusammengeschaltet werden. Diese ermöglichen es so, mehrere Satelliten auf einem Receiver zu empfangen. In diesen Fällen kann es notwendig sein, spezielle LNB-Einstellungen vorzunehmen.

7.4 LNB-Einstellungen

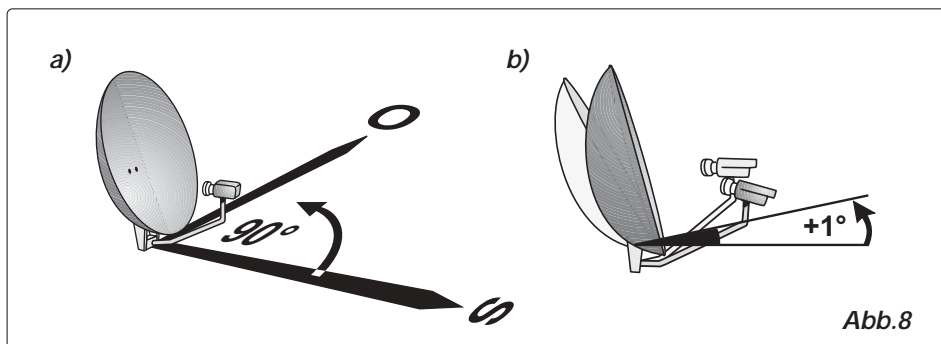
Hinweis:

- Diese Einstellungen müssen Sie nur vornehmen, wenn Sie den TV Pilot 100 an einer Sat-Anlage mit A/E-Empfangseinheiten oder Multischaltern angeschlossen haben.
- Die Satellitenschüssel muss mit einem digitaltauglichen LNB ausgestattet sein!

Durch die sogenannte DiSEqC-Funktion (Digital Satellite Equipment Control) kann Ihr TV Pilot 100 die A/E-Empfangseinheiten und Multischalter ansteuern und so Programme aus bis zu 4 verschiedenen Satellitenschüsseln empfangen. Dafür müssen Sie in den Einstellungen festlegen, welcher Satellit sich auf welcher Position befindet.

1. Rufen Sie gegebenenfalls das OSD durch Drücken der **Menu-Taste** auf.
2. Wählen Sie im Einstellungsmenü mit den **Pfeil-Tasten ▲** und **▼** den Menüpunkt „LNB-Einstellungen“ aus, der durch ein Satellitenschüssel-Symbol am linken Bildschirmrand dargestellt wird.
3. Bestätigen Sie Ihre Auswahl, indem Sie die **OK-Taste** drücken. Die LNB-Einstellungen werden aufgerufen.
4. Wählen Sie mit den **Pfeil-Tasten ◀** und **▶** die gewünschte LNB-Steuerung aus. Folgende Einstellungsmöglichkeiten stehen Ihnen zur Verfügung:

- DiSEqC 1.0 : Dies ist die voreingestellte LNB-Ansteuerung. DiSEqC ermöglicht das Ansteuern 4 verschiedener Satelliten (Position A-D).
- LNB-Versorgung : Bei dieser Einstellung wird der LNB der Satellitenschüssel nicht aus mehr mit Strom versorgt. Nur max. 1 Satellit kann empfangen werden.
- kein DiSEqC : Deaktiviert das Steuersignal für A/E-Empfangseinheiten oder Multischalter. Nur max. 1 Satellit kann empfangen werden.
- Toneburst : Diese Einstellung ermöglicht das Ansteuern von 2 verschiedenen Satelliten (Position A-B).

Wenn Sie nicht sicher sind, welche Einstellung Sie wählen sollen, bleiben Sie bei der Werkseinstellung „DiSEqC 1.0“.

5. Wählen Sie mit den **Pfeil-Tasten ▲** und **▼** die Option „DiSEqC-Sequenz“. Mit den **Pfeil-Tasten ◀** und **▶** können Sie einstellen, ob das DiSEqC-Signal 1-mal, 2-mal oder 3-mal gesendet werden soll. Der Wert, den Sie hier einstellen müssen, hängt von der Zahl der Multischalter ab, die zwischen dem TV Pilot 100 und der Satellitenschüssel geschaltet sind (siehe Abb.9).



6. Bei der Option „Satellitenpositionen“ können Sie einstellen, welcher Satellit an welcher Position am Multischalter angeschlossen ist, damit der TV Pilot 100 erkennt, von welchem Satelliten er welche Programme abrufen kann (siehe Abb.9). Wählen Sie mit den **Pfeil-Tasten ▲** und **▼** die Position, die sie festlegen wollen, z.B. „Position A“. Bestätigen Sie durch Drücken der **OK-Taste**. Stellen Sie nun mit den **Pfeil-Tasten ◀** und **▶** den Satellit ein, der auf dieser Position empfangen wird.

Die beiden „LOF“-Frequenzen des LNB sind für die Satelliten bereits voreingestellt und sollten daher nicht geändert werden!

(Standartwerte für Satellit Astra, Low Band: 09,750 MHz und High Band: 10,600 MHz)

Achtung! Die folgenden Einstellungen sollten nur von Experten vorgenommen werden, da sie nicht durch das Wiederherstellen der Werkseinstellungen rückgängig gemacht werden können:



Sind Ihnen die Frequenzen des LNB bekannt, können Sie diese auch direkt bei LOF (Low Band) und LOF (High Band) eingeben. Wechseln Sie mit den **Pfeil-Tasten ▲** und **▼** zur gewünschten Frequenz und geben Sie mit den **Nummern-Tasten** Ihrer Fernbedienung den Wert ein. Achtung! Diese Einstellung wird nicht durch das Wiederherstellen der Werkseinstellungen zurückgesetzt.

7. Verlassen Sie das Menü durch Drücken der **Exit-Taste**. Eine Dialogbox erscheint. Durch Drücken der **OK-Taste** werden die neuen Einstellungen gespeichert.
8. Zweimaliges Drücken der **Exit-Taste** blendet das OSD wieder aus.

Beispiel für eine Satellitenanlage mit A/E-Empfangseinheit und Multischaltern:

Im nachfolgenden Schema ist eine Sat-Anlage dargestellt, die alle 4 Satelliten empfangen kann: Astra, Hotbird, Eutelsat und Türksat. Astra und Hotbird werden beide durch die selbe A/E-Empfangseinheit empfangen. Für den Satelliten Eutelsat und Türksat gibt es jeweils eine extra Satellitenschüssel. Alle vier LNBs werden durch Koaxkabel mit den Multischaltern verbunden und führen zum TV Pilot 100.

- Damit der TV Pilot die Multischalter ansteuern kann, muss bei der LNB-Steuerung „DiSEqC 1.0“ eingestellt sein.
- Damit alle Multischalter das DiSEqC-Signal erhalten, muss dieses 2-mal gesendet werden: einmal damit das Signal den Multischalter 1 erreicht, ein zweites Mal, damit Multischalter 2 und 3 das Signal erhalten. Da zwischen jeder Sat-Schüssel und dem TV Pilot 100 zwei Multischalter geschaltet sind, muss das DiSEqC-Signal zweimal gesendet werden.
- Damit der TV Pilot 100 weiß, welche Satellitenschüssel welchen Satelliten empfängt, müssen Sie die Satelliten in den Einstellungen des TV Pilot 100 festlegen: Position A: Astra, Position B: Hotbird, Position C: Eutelsat, Position D: Türksat.

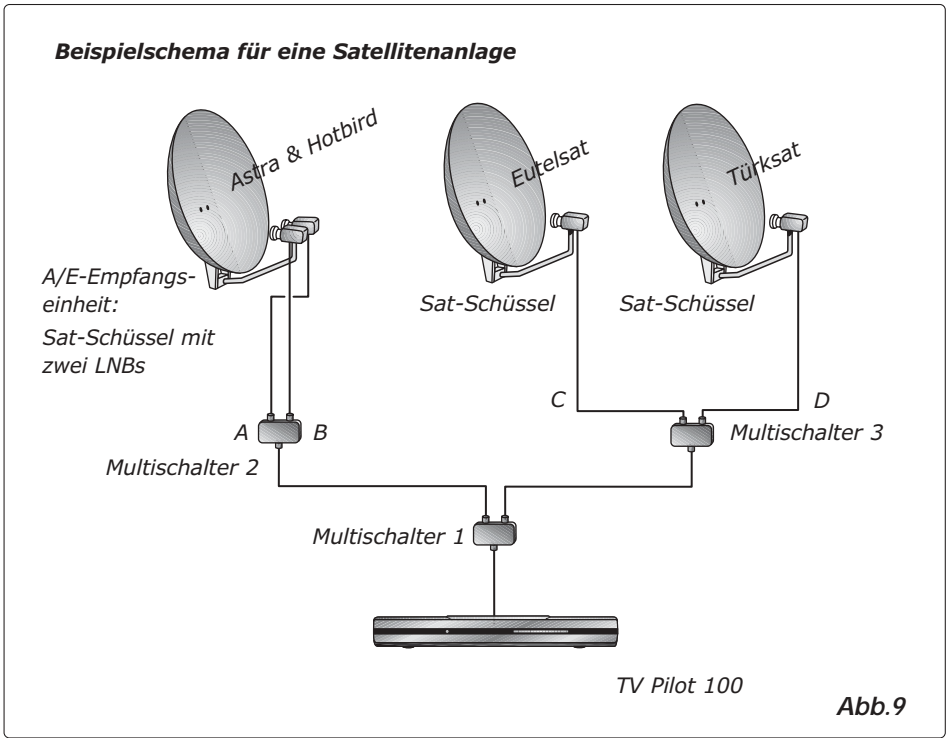

7.5 Automatischer Sendersuchlauf

Ist Ihre Satellitenschüssel auf einen Satelliten ausgerichtet, kann der automatische Sendersuchlauf nach allen empfangbaren Programmen suchen und die gefundenen Programme in einer Liste abspeichern.

**Der voreingestellte Satellit für den Suchlauf ist Astra 019.2° Ost
Ausserdem ist Premiere nur über diesen Satelliten zu empfangen!**

Durch den Satelliten Astra werden die meisten deutschen Sender ausgestrahlt (ARD, ZDF, RTL, SAT.1, Pro Sieben, RTL 2, VOX, Kabel 1, Super RTL, DSF, VIVA, MTV, etc.). Haben Sie Ihre Satellitenschüssel jedoch auf einen anderen Satelliten wie z.B. Hotbird (013.0°O), Eutelsat (016.0°O) oder Türksat (031.3°O) ausgerichtet, verfahren Sie wie im Kapitel 7.6 Experten-Sendersuchlauf, Seite 20 beschrieben.

Um den Suchlauf auf dem Satelliten Astra zu starten, gehen Sie wie folgt vor:

1. Rufen Sie gegebenenfalls das OSD durch Drücken der **Menu-Taste** auf.
2. Wählen Sie im Einstellungsmenü mit den **Pfeil-Tasten** ▲ und ▼ den Menüpunkt „Suchlauf“ aus, der durch ein Lupen-Symbol am linken Bildschirmrand dargestellt wird. Am oberen Bildschirmrand wird „Suchlauf“ angezeigt.
3. Bestätigen Sie Ihre Auswahl, indem Sie die **OK-Taste** drücken. Es erscheint das Suchlauf-Menü. Ihnen stehen nun drei Optionen zu Wahl: Der Premiere Suchlauf, der Suchlauf über alle Anbieter und der Experten-Suchlauf. Zu Beginn empfehlen wir Ihnen den Suchlauf über alle Anbieter zu starten, da diesem Suchlauf automatisch die meisten Sender, einschließlich Premiere, gefunden werden.
4. Wählen Sie den zweiten Menüpunkt mit den **Pfeil-Tasten** ▲ und ▼ aus und starten Sie den Suchlauf, indem Sie die **OK-Taste** drücken. Während des Suchlaufs werden die bereits gefundenen Sender in einer Liste aufgeführt und zwei Balkenanzeigen informieren sie über Signalpegel und Qualität. Sie können den Suchlauf durch Drücken der **Exit-Taste** abbrechen. Nach Beendigung des Sendersuchlaufs erscheint eine Dialogbox die Sie auf den abgeschlossenen Suchlauf hinweist.
5. Bestätigen Sie durch Drücken der **OK-Taste**. Um das Suchlauf-Menü zu verlassen und zum Einstellungsmenü zurückzukehren, drücken Sie die **Exit-Taste** einmal. Ein weiterer Druck auf die **Exit-Taste** blendet das OSD aus.



Konnte mit dem Suchlauf über alle Anbieter kein Programm empfangen werden, ist Ihre Satellitenschüssel eventuell auf einen anderen Satelliten ausgerichtet oder nicht richtig angeschlossen bzw. ausgerichtet.

7.6 Experten Sendersuchlauf

Mit dem Experten-Suchlauf können Sie auch auf den Frequenzen der Satelliten Hotbird, Eutelsat und Türksat nach Programmen suchen.

1. Rufen Sie das OSD durch Drücken der **Menu-Taste** auf.

2. Wählen Sie im Einstellungs Menü mit den **Pfeil-Tasten** ▲ und ▼ den Menüpunkt „Suchlauf“ aus, der durch ein Lupensymbol am linken Bildschirmrand dargestellt wird. Am oberen Bildschirmrand wird „Suchlauf“ angezeigt.

3. Bestätigen Sie Ihre Auswahl, indem Sie die **OK-Taste** drücken. Es erscheint das Suchlauf-Menü.



4. Wählen Sie den Menüpunkt „Experten-Suchlauf starten“ mit den **Pfeil-Tasten** ▲ und ▼ aus und bestätigen Sie Ihre Auswahl, indem Sie die **OK-Taste** drücken. Das Menü für den Experten-Suchlauf wird geöffnet. Die Position „Satellit“ ist markiert.

Sie können nun den Satelliten auswählen, um die Frequenz zu bestimmen, auf der die Programme gesucht werden oder Sie können die Frequenz, die Symbolrate und die Polarisation selbst eingeben.

5. Wählen Sie mit den **Pfeil-Tasten** ◀ und ▶ den Satelliten aus, auf den Ihre Sat-Schüssel ausgerichtet ist. Transponder, Frequenz, Symbolrate und Polarisation werden automatisch eingesetzt. Starten Sie den Suchlauf, indem Sie die **OK-Taste** drücken. Sind Ihnen jedoch Frequenz, Symbolrate und Polarisation des Satelliten bekannt, können Sie diese auch manuell einstellen. Wählen Sie mit den **Pfeil-Tasten** ▲ und ▼ den einzustellenden Wert aus und geben Sie ihn über die **Nummern-Tasten** der Fernbedienung ein. Wählen Sie die Polarisation mit den **Pfeil-Tasten** ▲ und ▼ aus und starten Sie den Suchlauf durch Drücken der **OK-Taste**. Sie können den Suchlauf durch Drücken der **Exit-Taste** abbrechen. Nach Beendigung des Sendersuchlaufs erscheint eine Dialogbox, die Sie auf den abgeschlossenen Suchlauf hinweist.

6. Bestätigen Sie durch Drücken der **OK-Taste**. Um das Suchlauf-Menü zu verlassen und zum Einstellungs Menü zurückzukehren, drücken Sie die **Exit-Taste** einmal. Ein weiterer Druck auf die **Exit-Taste** blendet das OSD aus.

Im Folgenden werden die Grundfunktionen für das Fernsehen erklärt:

8.1 Zwischen den Programmen umschalten

- Mit den **Programmwahl-Taste +** können Sie zum nachfolgenden, mit der **Taste -** zum vorhergehenden Programmplatz umschalten.

Nachdem Sie auf ein anderes Programm gewechselt haben, wird am unteren Bildschirmrand das Info-Menü eingeblendet.

- Über die **Nummern-Tasten** können Sie die Programmspeicherplatznummer auch direkt eingeben, um zu einem bestimmten Programm zu springen.

Beispiel: „4“, „5“ für Programmplatz 45.

Um sich die Speicherplatznummern leichter merken zu können, haben Sie die Möglichkeit, eine Favoritenliste zu erstellen, in der Sie die Programmplätze nach Belieben selbst vergeben können.

- Eine weitere Möglichkeit, ein Programm aufzurufen, ist die Programm- oder die Favoritenliste. Drücken Sie die **OK-Taste**, während ein Programm läuft. Die Programmliste wird aufgerufen, das aktuelle Programm ist farbig markiert. Durch Drücken der **Favoriten-Taste** können Sie zwischen der kompletten Programmliste und der Favoritenliste umschalten.

Wählen Sie mit den **Pfeil-Tasten** ▲ und ▼

das gewünschte Programm aus und bestätigen Sie durch Drücken der **OK-Taste**. Drücken Sie die **Exit-Taste** um die Programmliste wieder auszublenden.

- Durch Drücken der **Zapping-Taste** können Sie zwischen dem aktuellen und dem zuletzt aufgerufenen Programm hin- und herschalten.

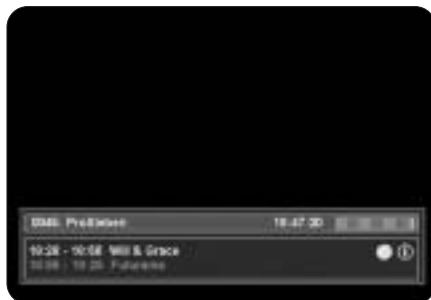

8.2 Lautstärke regeln

Zusätzlich zur Lautstärkeregelung Ihres Fernsehers, Ihrer Stereoanlage oder Ihres Surround-Decoders können Sie die Ausgangslautstärke Ihres TV Pilot 100 einstellen.

- Mit der **Lautstärke-Taste +** können Sie die Lautstärke erhöhen, mit der **Taste -** verringern. Die eingestellte Lautstärke wird als grafischer Balken eingeblendet.
- Durch Drücken der **Stumm-Taste** können Sie den Ton ausschalten. Erneutes Drücken stellt die vorherige Lautstärke wieder her.

8.3 Optionen auswählen

Einige Sender, z.B. Premiere, stellen Ihnen gelegentlich mehrere Kameraperspektiven, Tonspuren und/oder Teletexte zur Auswahl. Stehen bei einem Programm eine oder mehrere solcher Optionen zur Verfügung, erscheint bei Aufrufen des Programms in der rechten Ecke des Info-Menüs das Option-Symbol. Dieses zeigt Ihnen an, dass entweder eine Bild-, eine Ton- oder eine Teletextauswahl oder mehrere Auswahlmöglichkeiten zugleich zur Verfügung stehen.

1. Rufen Sie das gewünschte Programm auf.
2. Durch Drücken der gelben **OPT-Taste** wird das Auswahl-Menü aufgerufen.
3. Wählen Sie mit den **Pfeil-Tasten** ▲ und ▼ die gewünschte Option (Perspektive, Tonspur oder Teletext) aus und bestätigen Sie durch Drücken der **OK-Taste**. Die gewählte Option wird aufgerufen.

Es ist möglich, dass z.B. Bild- und Tonauswahl zur Verfügung stehen. In diesem Fall muss die **OPT-Taste** mehrmals betätigt werden um zur Tonauswahl zu gelangen (Siehe Kapitel 11.6 „Premiere Multifeed“, Seite 34).



8.4 Info-Menü aufrufen

Das Info-Menü, das bei Senderwechsel kurz am unteren Bildschirmrand eingeblendet wird, können Sie durch Drücken der **i-Taste** jederzeit aufrufen. Das Info-Menü zeigt Ihnen die gewählte Programmplatznummer und den Sender an. Außerdem wird am rechten Bildschirmrand die Uhrzeit angezeigt. Der Anzeigebalken rechts neben der Uhrzeit gibt grafisch die bereits verstrichene Filmdauer an. In der unteren Menüzeile wird der aktuelle und der nachfolgende Film oder die nachfolgende Sendung mit Sendezeit angezeigt. Nach einigen Sekunden wird das Info-Menü automatisch wieder ausgeblendet.

Während das Info-Menü am unteren Bildschirmrand eingeblendet ist, können Sie durch erneutes Drücken der **i-Taste** das erweiterte Info-Menü aufrufen. Im erweiterten Info-Menü werden nähere Details zur aktuellen Sendung gegeben.

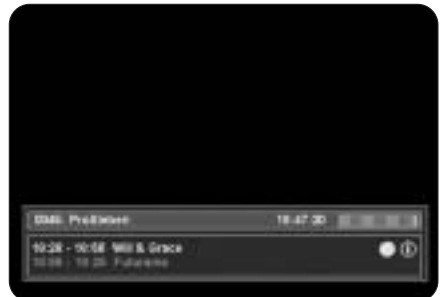

8. TV-Betrieb



1. Durch Drücken der **Pfeil-Tasten** ▲ und ▼ können Sie im Text nach unten scrollen, um weiterlesen zu können.
2. Durch Drücken der **Zapping-Taste** können Sie sich die erweiterten Informationen zur folgenden Sendung anzeigen lassen. Erneutes Drücken der **Zapping-Taste** schaltet auf die aktuelle Sendung zurück.
3. Um das erweiterte Info-Menü wieder auszublenken, drücken Sie die **Exit-Taste**.



8.5 Aktuelles Fernsehprogramm anzeigen

Auf Knopfdruck können Sie sich eine Programmübersicht dessen anzeigen lassen, was gerade auf Ihren Lieblingsprogrammen läuft. (Wie Sie Ihre persönliche Favoritenliste erstellen, lesen Sie in Kapitel 10.8 „Favoritenliste verwalten“, Seite 28-29).

1. Einmaliges Drücken der **EPG-Taste** ruft das Menü „Jetzt im TV“ auf und zeigt Ihnen auf einen Blick, welche Sendung oder welcher Film auf welchem Programm läuft.
2. Wählen Sie mit den **Pfeil-Tasten** ▲ und ▼ eine Sendung aus, die Sie interessiert und drücken Sie die **OK-Taste**. In einem neuen Menüfenster wird Ihnen eine kurze Zusammenfassung der aktuellen Sendung angezeigt.
3. Durch Drücken der **Pfeil-Tasten** ▲ und ▼ können Sie den Text nach oben scrollen, um weiterzulesen.



4. Wenn auf dem Bildschirm das mehr-Symbol erscheint, ein orangefarbener Kreis mit Aufschrift "mehr", können Sie sich, als registrierter Kunde von moreTV, durch Drücken der **mehr-Taste** ausführliche Informationen zu aktuellen Sendungen sowie Programmtipps anzeigen lassen. Lesen Sie dazu das Kapitel 12. „moreTV“ auf Seite 36-39.





9.1 Auf Radio-Betrieb umschalten

Ihr TV Pilot kann via Satellit auch Radioprogramme empfangen. Diese wurden beim Sendersuchlauf in einer separaten Liste gespeichert. Um zum Radio-Betrieb zu wechseln, gehen Sie wie folgt vor:

1. Drücken Sie die **TV/Radio-Taste**. Der TV Pilot 100 schaltet auf Radio-Betrieb um.
2. Während des Radio-Betriebs haben alle Fernbedienungstasten dieselbe Funktion wie beim Fernsehbetrieb:

- Wechseln Sie die Radioprogramme mit den **Programm-Tasten +/-** oder geben Sie die Programmnummern mit den **Nummern-Tasten** ein.
- Ändern Sie die Lautstärke mit den **Lautstärke-Tasten +/-**.
- Schalten Sie mit der **Stumm-Taste** den Ton stumm.
- Rufen Sie mit der **i-Taste** Infos zum aktuellen Programm auf. Erneutes Drücken der **i-Taste** öffnet die erweiterten Informationen.

3. Durch Drücken der **TV/Radio-Taste** kehren Sie zum TV-Betrieb zurück.

10.1 Uhrzeit einstellen

Im oben genannten Einstellungsmenü haben Sie außerdem die Möglichkeit, die Uhrzeit einzustellen. Da sich die Uhrzeit des TV Pilot 100 automatisch per Satellit aktualisiert, müssen Sie nur noch Zeitverschiebung und Sommer- bzw. Winterzeit einstellen.

1. Rufen Sie das OSD durch Drücken der **Menu-Taste** auf.
2. Wählen Sie im Einstellungsmenü mit den **Pfeil-Tasten ▲** und **▼** den Menüpunkt „Einstellungen“ aus, der durch ein Schraubenschlüssel-Symbol am linken Bildschirmrand dargestellt wird.
3. Bestätigen Sie Ihre Auswahl, indem Sie die **OK-Taste** drücken.
4. Wählen Sie mit den **Pfeil-Tasten ▲** und **▼** den Menüpunkt „Zeitzone“ aus, und stellen Sie mit den **Pfeil-Tasten ◀** und **▶** die gewünschte Zeitzone ein.
5. Stellen Sie jetzt noch Sommer- oder Winterzeit ein, indem Sie mit den **Pfeil-Tasten ▲** und **▼** den Menüpunkt „Sommerzeit“ auswählen und diese durch Drücken der **Pfeil-Tasten ◀** und **▶** aktivieren (gelbes Quadrat erscheint) oder deaktivieren (gelbes Quadrat verschwindet).
6. Drücken Sie die **Exit-Taste**, um das Einstellungs-Menü zu schließen. Ein weiterer Druck auf die **Exit-Taste** blendet das OSD wieder aus.

10.2 Programminfo automatisch ausblenden

Sie können einstellen, nach welcher Zeit die durch Drücken der **Info-Taste** eingeblendeten Informationen automatisch wieder ausgeblendet werden sollen.

1. Rufen Sie das OSD durch Drücken der **Menu-Taste** auf.
2. Wählen Sie im Einstellungsmenü mit den **Pfeil-Tasten ▲** und **▼** den Menüpunkt „Einstellungen“ aus, der durch ein Schraubenschlüssel-Symbol am linken Bildschirmrand dargestellt wird.
3. Bestätigen Sie Ihre Auswahl, indem Sie die **OK-Taste** drücken.
4. Wählen Sie dazu mit den **Pfeil-Tasten ▲** und **▼** im oben beschriebenen Einstellungs-Menü den Punkt „Programm-Info“.
5. Wählen Sie mit den **Pfeil-Tasten ◀** und **▶** die gewünschte Verzögerungszeit aus, nach der die Bildschirminformationen wieder automatisch ausgeblendet werden sollen. Die Einstellung „An“ verhindert das automatische Ausblenden der Informationen.
6. Drücken Sie die **Exit-Taste**, um das Einstellungs-Menü zu schließen. Ein weiterer Druck auf die **Exit-Taste** blendet das OSD wieder aus.

10.3 Videoausgangs-Format einstellen

Im Einstellungsmenü nehmen Sie auch die Einstellung für den Videoausgang vor. Drei Formate stehen Ihnen zur Auswahl: RGB, Video und S-Video. Wenn Sie nicht sicher wissen, welches Format Ihr Fernseher unterstützt, probieren Sie einfach aus, bei welcher Einstellung Ihr Fernseher das beste Bild anzeigt.

1. Rufen Sie das OSD durch Drücken der **Menu-Taste** auf.
2. Wählen Sie im Einstellungsmenü mit den **Pfeil-Tasten ▲** und **▼** den Menüpunkt „Einstellungen“ aus, der durch ein Schraubenschlüssel-Symbol am linken Bildschirmrand dargestellt wird.
3. Bestätigen Sie Ihre Auswahl, indem Sie die **OK-Taste** drücken.
4. Wählen Sie dazu mit den **Pfeil-Tasten ▲** und **▼** im Einstellungs-Menü den Menüpunkt „Video-Ausgang“ aus.
5. Wählen Sie mit den **Pfeil-Tasten ◀** und **▶** das Videoformat mit der besten Bildwiedergabe.
6. Drücken Sie die **Exit-Taste** um das Einstellungs-Menü zu schließen. Ein weiterer Druck auf die **Exit-Taste** blendet das OSD wieder aus.

10.4 Bildschirmformat einstellen

Da das Bildschirmformat z.B. bei Premiere Kinofilmen und normalen Serien variiert, können Sie im Einstellungs-Menü ein passendes Bildschirmformat für die aktuelle Sendung wählen:

16:9 Format

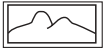

Stellt Kinofilme auf einem 16:9 Fernseher in voller Größe dar.

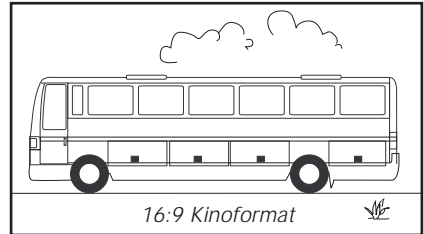

4:3 Format Breitbild (Letterbox)



Verkleinert Filme, die im 16:9 Format dargestellt werden, maßstabsgetreu für 4:3 Fernseher und setzt dafür oben und unten einen schwarzen Balken ein.

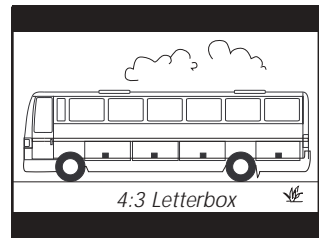

4:3 Format CCO/ Pan Scan (vergrößert)

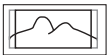

Stellt Filme im 16:9 Format in originaler Größe (Bildschirm füllend) dar, was zur Folge hat, dass bei 4:3 Fernsehern der linke und der rechte Rand abgeschnitten werden.

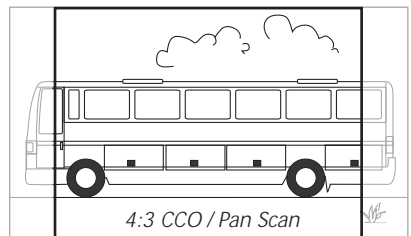

1. Rufen Sie das OSD durch Drücken der **Menu-Taste** auf.
2. Wählen Sie im Einstellungsmenü mit den **Pfeil-Tasten ▲** und **▼** den Menüpunkt „Einstellungen“ aus, der durch ein Schraubenschlüssel-Symbol am linken Bildschirmrand dargestellt wird.
3. Bestätigen Sie Ihre Auswahl, indem Sie die **OK-Taste** drücken.
4. Wählen Sie dazu mit den **Pfeil-Tasten ▲** und **▼** im Einstellungs-Menü den Menüpunkt „Bildschirmformat“ aus.

5. Wählen Sie mit den **Pfeil-Tasten** ◀ und ▶ das gewünschte Bildschirmformat aus.
6. Drücken Sie die **Exit-Taste**, um das Einstellungs-Menü zu schließen. Ein weiterer Druck auf die **Exit-Taste** blendet das OSD wieder aus.

10.5 Audioformat einstellen

Da Ihr TV Pilot 100 digitale Fernsehsignale empfängt, können Sie bei einigen Sendern zwischen mehreren Audiospuren wählen. Der Ton kann entweder in Stereo oder in Dolby-Digital wiedergegeben werden. Im Einstellungs-Menü können Sie voreinstellen, welches Audioformat standardmäßig gewählt werden soll. Haben Sie den TV Pilot 100 über die beiden analogen Audio-Ausgänge (**L** und **R**) an eine Stereoanlage angeschlossen, schalten Sie Dolby-Digital aus, da dieses Audioformat nicht über eine analoge Stereoanlage wiedergegeben werden kann (siehe Kapitel 6.2 „TV Pilot 100 an eine Stereoanlage anschließen“, Seite 11). Haben Sie kein Audiowiedergabegerät außer dem Fernseher an den TV Pilot 100 angeschlossen, schalten Sie Dolby-Digital ebenfalls aus. Nur wenn Sie an den Digitalausgang des TV Pilot 100 an einen Surround-Decoder angeschlossen haben, aktivieren Sie Dolby-Digital. Sie kommen dann in den Genuss von Kinosound in Ihrem Wohnzimmer. Sollte ein Sender kein Dolby-Digital Format senden, wird auch der normale Stereoklang über die Surroundanlage ausgegeben. Auch wenn Sie jetzt ein Audioformat voreinstellen, können Sie später beim Fernsehen schnell zwischen den verfügbaren Audiospuren umschalten.

1. Rufen Sie das OSD durch Drücken der **Menu-Taste** auf.
2. Wählen Sie im Einstellungsmenü mit den **Pfeil-Tasten** ▲ und ▼ den Menüpunkt „Einstellungen“ aus, der durch ein Schraubenschlüssel-Symbol am linken Bildschirmrand dargestellt wird.
3. Bestätigen Sie Ihre Auswahl, indem Sie die **OK-Taste** drücken.
4. Wählen Sie dazu mit den **Pfeil-Tasten** ▲ und ▼ im Einstellungs-Menü den Menüpunkt „Dolby-Digital“ aus.
5. Wählen Sie mit den **Pfeil-Tasten** ◀ und ▶, ob Dolby-Digital aktiviert (An) oder deaktiviert (Aus) werden soll.
6. Drücken Sie die **Exit-Taste**, um das Einstellungs-Menü zu schließen. Ein weiterer Druck auf die **Exit-Taste** blendet das OSD wieder aus.



10.6 Werkseinstellungen wiederherstellen

Sie können bei Ihrem TV Pilot 100 alle Einstellungen auf die Werkseinstellungen zurücksetzen. Beim Wiederherstellen der Werkseinstellungen geht die Favoritenliste, die Sie individuell zusammenstellen können, verloren!

1. Rufen Sie das OSD durch Drücken der **Menu-Taste** auf.
2. Wählen Sie im Einstellungsmenü mit den **Pfeil-Tasten ▲** und **▼** den Menüpunkt „Einstellungen“ aus, der durch ein Schraubenschlüssel-Symbol am linken Bildschirmrand dargestellt wird.
3. Bestätigen Sie Ihre Auswahl, indem Sie die **OK-Taste** drücken.
4. Wählen Sie mit den **Pfeil-Tasten ▲** und **▼** den Menüpunkt „Werkseinstellungen“ aus und bestätigen Sie durch Drücken der **OK-Taste**.
5. Eine Dialogbox erscheint. Bestätigen Sie das Wiederherstellen der Werkseinstellungen, indem Sie die **OK-Taste** drücken.
6. Das Gerät führt einen Reset aus. Es schaltet sich ab und kurz darauf wieder ein. Drücken Sie während dieser Zeit keine Taste der Fernbedienung. Drücken Sie die **OK-Taste** erst, wenn Sie der Begrüßungsbildschirm dazu auffordert.

10.7 Favoritenliste verwalten

Nach dem Programmsuchlauf werden die gefundenen Programme in einer Programmliste gespeichert. Die Reihenfolge, in der die Programme in dieser Liste gespeichert sind, kann nicht verändert werden; deshalb können Sie eine Favoritenliste anlegen in der Sie Ihre Lieblingsprogramme in gewünschter Reihenfolge anordnen und entsprechend mit der Fernbedienung aufrufen können.

1. Rufen Sie das OSD durch Drücken der **Menu-Taste** auf.
2. Wählen Sie im Einstellungsmenü mit den **Pfeil-Tasten ▲** und **▼** den Menüpunkt „Listen verwalten“ aus, der durch ein Listen-Symbol am linken Bildschirmrand dargestellt wird.
3. Bestätigen Sie Ihre Auswahl, indem Sie die **OK-Taste** drücken. Das Menü zur Listenverwaltung wird angezeigt. In der linken Liste werden alle gefundenen Programme aufgelistet, in der rechten werden Ihre persönlichen Favoriten abgespeichert.
4. Wählen Sie mit den **Pfeil-Tasten ▲** und **▼** in der Programmliste das Programm aus, das Sie zur Favoritenliste hinzufügen wollen. Drücken Sie die **grüne-Taste**, um das



Programm zu favorisieren. Das favorisierte Programm erscheint markiert rechts, in der Favoritenliste.

- Jetzt können Sie für dieses Programm einen Programmplatz aussuchen, indem Sie es mit den **Pfeil-Tasten** ▲ und ▼ an die entsprechende Stelle bewegen. Der Programmplatz wird vor dem Programmnamen angezeigt.
- Drücken Sie die **grüne-Taste**, um das Programm an der gewählten Position zu positionieren. Wiederholen Sie diesen Vorgang mit allen Programmen, die Sie in Ihre Favoritenliste aufnehmen wollen.
- Sie können eine erstellte Favoritenliste nachträglich bearbeiten. Drücken Sie dazu die **Zapper-Taste**, um zur Favoritenliste zu wechseln.
- Durch Drücken der **grünen-Taste** wird das markierte Programm „verschiebbar“.
- Nach der Positionierung mit den **Pfeil-Tasten** ▲ und ▼ setzen Sie das Programm durch erneutes Drücken der **grünen-Taste** wieder fest.
- Ein Druck auf die **blaue-Taste** löscht den aktuell markierten Favoriten.
- Durch Drücken der **roten-Taste** werden alle Favoriten auf einmal gelöscht. Das Löschen aller Favoriten müssen Sie mit der **OK-Taste** bestätigen.
- Verlassen Sie das Favoriten-Menü, indem Sie die **Exit-Taste** drücken. Mit der **OK-Taste** speichern Sie Ihre Änderungen. Durch erneutes Drücken der **Exit-Taste** verwerfen Sie die Änderungen.



10.8 Software aktualisieren

Damit Sie immer auf dem neuesten Stand sind, können Sie die Software Ihres TV Pilot 100 via Satellit updaten. Da der TV Pilot laufend weiterentwickelt wird, sollten Sie regelmäßig eine neue Softwareversion für Ihren Digital-Receiver herunterladen. Jedesmal, wenn Sie Ihren TV Pilot 100 auf Stand-By schalten, sucht dieser nach neuen Softwareversionen und weist Sie beim nächsten Einschalten darauf hin, dass eine aktualisierte Softwareversion zu Verfügung steht, die Sie herunterladen können. Dies ist für Sie natürlich kostenlos.

- Rufen Sie das OSD durch Drücken der **Menu-Taste** auf.
- Wählen Sie mit den **Pfeil-Tasten** ▲ und ▼ den Menüpunkt „Software-Aktualisierung“ aus, der durch das Daten-Symbol am linken unteren Bildschirmrand dargestellt wird.
- Bestätigen Sie Ihre Auswahl, indem Sie die **OK-Taste** drücken. Das Menü zur Software-Aktualisierung wird angezeigt.

- In der ersten Zeile wird die aktuelle Software-Version Ihres TV Pilot 100 angezeigt.
- Drücken Sie die **OK-Taste** um die Software-Aktualisierung vorzunehmen. Der TV Pilot 100 prüft, ob eine neue Software-Version vorliegt. Diese Suche können Sie durch Drücken der **Exit-Taste** abbrechen. Wird eine neuere Software-Version gefunden beginnt der TV Pilot 100 mit dem Download. Den Download können Sie ebenfalls durch Drücken der **Exit-Taste** abbrechen.



Wichtig!

Ziehen Sie, während die Software-Aktualisierung durchgeführt wird, auf keinen Fall den Netzstecker! Nach dem Download führt das Gerät einen Neustart aus und überschreibt in diesem Moment die alte Software mit der neuen Version. Wenn Sie den Netzstecker ziehen, kann es in diesem Fall zu Problemen mit dem Receiver kommen, sodass Sie diesen an den Kundendienst schicken müssen.

11.1 Willkommen bei Premiere

Herzlich willkommen bei



11.2 Premiere anmelden

Mit dem TV Pilot 100 haben Sie das Paket PREMIERE START für ein Jahr kostenlos erhalten. Um die Programme von Premiere zu entschlüsseln, benötigen Sie die beiliegende Premiere Smartcard. Die Smartcard müssen Sie vor der Nutzung durch eine Anmeldung bei Premiere freischalten.

Nähere Informationen zur Anmeldung bei Premiere entnehmen Sie bitte dem Beiblatt.

11.3 Premiere Suchlauf

Wenn Ihre Premiere Smartcard freigeschaltet wurde, legen Sie die Karte, wie in Kapitel 6.3 „Installieren der Premiere Smartcard“ auf Seite 12 beschrieben, ein.

Sie können neben dem automatischen Sendersuchlauf und dem Expertensuchlauf auch einen Premiere spezifischen Sendersuchlauf starten. Dieser sucht nach dem kompletten Programmangebot von Premiere und stellt Ihnen dieses auf den Kanälen 100 bis 199 zur Verfügung. Die Reihenfolge, in der die Programme auf den Kanälen gespeichert werden, ist von Premiere vorgegeben und kann nicht nachträglich geändert werden. Allerdings können Sie die Premiere Programme in beliebiger Auswahl und Reihenfolge in Ihre Favoritenliste übernehmen (siehe Kapitel 10.8 „Favoritenliste verwalten“, Seite 28-29).

Premiere kann nur über den Satellit Astra empfangen werden!

11.4 Empfang von Premiere Programmen

Die Premiere Programme werden nach dem Programmsuchlauf fest auf den Kanälen 100 bis 199 eingespeichert. Um ein Premiere Programm, wie z.B. PREMIERE START aufzurufen, geben Sie einfach die Kanalnummer mit den **Nummern-Tasten** auf Ihrer Fernbedienung ein. Im Fall von PREMIERE START: „**1**“, „**0**“, „**0**“ für den Kanal 100.

Hinweis:

Der Premiere Suchlauf wird auf dem Satelliten Astra 019.2° Ost ausgeführt.

1. Rufen Sie das OSD durch Drücken der **Menu-Taste** auf.
2. Der Menüpunkt **Premiere** ist markiert. Bestätigen Sie Ihre Auswahl, indem Sie die **OK-Taste** drücken. Es erscheint das Premiere Menü.
3. Wählen Sie mit den **Pfeil-Tasten ▲** und **▼** den Menüpunkt „Senderliste“ aus und bestätigen Sie durch Drücken der **OK-Taste**.
4. Wählen Sie mit den **Pfeil-Tasten ◀** und **▶** die passende Senderliste aus (Deutschland oder Österreich) und drücken Sie die **Exit-Taste**.
5. Wählen Sie nun mit den **Pfeil-Tasten ▲** und **▼** den Menüpunkt „Suchlauf“ aus und bestätigen Sie durch Drücken der **OK-Taste**.
6. „Premiere Suchlauf starten“ ist markiert. Starten Sie den Suchlauf, indem Sie die **OK-Taste** drücken. Sie können den Vorgang durch Drücken der **Exit-Taste** an dieser Stelle auch abbrechen. Nach Beendigung des Premiere Suchlaufs erscheint eine Dialogbox, die Sie auf den abgeschlossenen Suchlauf hinweist.
7. Bestätigen Sie die Dialogbox durch Drücken der **OK-Taste**. Um das Suchlauf-Menü zu verlassen und zum Einstellungsmenü zurückzukehren, drücken Sie die **Exit-Taste** einmal. Ein weiterer Druck auf die **Exit-Taste** blendet das OSD aus.



Das sind Ihre aktuell verfügbaren Premiere Kanäle:

100 : PREMIERE START

110 : PREMIERE DIREKT (siehe Kapitel 11.9 „PREMIERE DIREKT“ Seite 35)

- Durch ein gesondertes Abonnement bei Premiere können Sie weitere Premiere Kanäle freischalten.
- Schalten Sie den TV Pilot nur mit der Fernbedienung aus, damit sich der Infodienst aktualisiert und nach neuen Softwareupdates gesucht werden kann.
- Die Programme 101-109 und 111-199 sind reserviert für weitere Premiere Kanäle. Bei der Aktualisierung des Infodienstes kann es vorkommen, dass die Premiere Kanäle neu angelegt werden.

11.5 Premiere Jugendschutz PIN-Code

Jugendschutz wird bei Premiere groß geschrieben. Über die PIN-Code Eingabe haben Sie die Möglichkeit, jugendgeschützte Sendungen auch tagsüber anzuschauen - ohne dabei das Thema Jugendschutz zu vernachlässigen. Für die Jugendfreigabe ist eine gesetzlich vorgeschriebene Kennzeichnung erforderlich, die von der FSK (Freiwillige Selbstkontrolle) im Auftrag der Obersten Landesjugendbehörden vorgenommen wird. Um eine Sendung mit aktiver Jugendschutz-Kennung freizugeben, ist die Eingabe eines vierstelligen PIN-Codes erforderlich. Sie erhalten Ihren PIN-Code zusammen mit Ihrer Premiere Smartcard.

Hinweise:

- Die Aufforderung, bei aktiver Jugendschutzkennung einen PIN-Code einzugeben, kann aus rechtlichen Gründen nicht deaktiviert werden. Eine für eine Sendung einmal durchgeführte Freischaltung braucht aber nicht wiederholt zu werden, wenn zwischendurch kurz auf ein anderes Programm geschaltet wird. Folgt dagegen auf eine Sendung mit vorher durchgeführter Freischaltung eine weitere Sendung mit Jugendschutz-Kennung, so fordert Sie das Gerät erneut zur Eingabe des PIN-Codes auf.
- Vergessen Sie den PIN-Code nicht und bewahren Sie die entsprechenden Unterlagen an einem sicheren Ort auf. Wenn Sie dreimal hintereinander den falschen PIN-Code eingeben, wird die weitere Eingabe für ca. 10 Minuten gesperrt. Dabei kann die Zahl der Fehlversuche auch nicht durch kurzzeitiges Ausschalten (Stand-By) des Gerätes zurückgesetzt werden.

Sie können den erhaltenen PIN-Code wie folgt ändern:

11.6 Premiere PIN-Code ändern

1. Rufen Sie das OSD durch Drücken der **Menu-Taste** auf.
2. Im Einstellungsmenü ist der Menüpunkt „Premiere“ markiert. Bestätigen Sie die Auswahl durch Drücken der **OK-Taste**. Das Premiere Service Menü wird aufgerufen und die Option „PIN-Code Änderung“ ist markiert.
3. Bestätigen Sie Ihre Auswahl, indem Sie die **OK-Taste** drücken. Es erscheint das PIN-Code Menü.



4. Geben Sie Ihren alten 4-stelligen PIN-Code mit den **Nummern-Tasten** ein und bestätigen Sie durch Drücken der **OK-Taste**.
5. Wählen Sie einen neuen individuellen PIN-Code und geben Sie diesen mit den **Nummern-Tasten ein**. Beachten Sie dabei, dass Sie aus Sicherheitsgründen nicht 4 mal die gleiche Ziffer (z.B. 1111) verwenden dürfen. Bestätigen Sie durch Drücken der **OK-Taste**.
6. Sie werden nun aufgefordert, den neuen PIN-Code ein zweites Mal einzugeben. Durch Drücken der **OK-Taste** kehren Sie zum Premiere Service Menü zurück.
7. Drücken Sie die **Exit-Taste**, um das OSD auszublenden.



11.7 Premiere Multifeed

Einige Premiere Programme (z.B. PREMIERE SPORT) bieten Ihnen die Möglichkeit der sogenannten Multifeed-Funktion. Durch diese Multifeed-Funktion erhalten Sie, je nach Übertragung, weitere Programme zur Auswahl. So werden Ihnen bei Sportübertragungen, z.B. Formel 1, neben einem Hauptkanal unter anderem auch verschiedene Kameraperspektiven (Boxengasse, Verfolgerfeld, usw.) angeboten. Bei der Fußball-Bundesliga stehen z.B. neben der Konferenzschaltung auch alle parallelen Spiele einzeln zur Auswahl.

Die Anzahl der Multifeed-Programme ist dabei von der jeweiligen Übertragung abhängig. Minimal werden 2 Multifeed-Kanäle angeboten, die maximale Anzahl ist dabei dynamisch und wird von Premiere je nach Ereignis festgelegt. Bei der Bundesliga stehen Ihnen z.B. bis zu 10 Kanäle zur Verfügung.

- Drücken Sie, während das gewünschte Programm läuft, die **OPT-Taste**. Am Bildschirm erscheint das Dialogfenster „Bildauswahl“. Wählen Sie mit den **Pfeil-Tasten** ▲ und ▼ die gewünschte Kameraperspektive an und drücken Sie die **OK-Taste**. Die gewählte Kameraperspektive wird angezeigt.

11.8 Premiere Tonauswahl

Wenn Sie zum Beispiel bei PREMIERE DIREKT einen Film bestellen, können Sie sich dazu eine Audiospur aussuchen, die wiedergegeben werden soll, da die meisten Filme in mehreren Sprachen zur Verfügung stehen. Auch das Tonformat, Stereo oder Dolby-Digital können Sie im Tonwahl-Menü einstellen.

- Drücken Sie, während das gewünschte Programm läuft, die **OPT-Taste**. Am Bildschirm erscheint das Dialogfenster „Tonauswahl“. Stehen bei diesem Film mehrere



Kameraperspektiven zur Auswahl erscheint zunächst die „Bildauswahl“. Drücken Sie in diesem Fall erneut die OPT-Taste um die „Tonauswahl“ aufzurufen. Wählen Sie mit den **Pfeil-Tasten ▲** und **▼** die gewünschte Sprache an und drücken Sie die **OK-Taste**. Die gewählte Tonspur wird während des Films wiedergegeben.

11.9 PREMIERE DIREKT

Auf PREMIERE DIREKT haben Sie die Möglichkeit einzelne Filme zu unterschiedlichen Startzeiten auszuwählen. Damit sind diese Filme rund um die Uhr zu unterschiedlichen Anfangszeiten abrufbar. (Preise siehe Premiere Programmzeitschrift)

Haben Sie sich für einen Film entschieden, entnehmen Sie dem Premiere Magazin die Bestellnummer des Films und lassen sich diesen unter folgender Hotline freischalten:

Tel. 0180 / 553 00 00*

Bitte halten Sie Ihre Kundennummer und Geheimzahl bereit. Die Kundennummer haben Sie mit Bestätigung Ihres Abonnements erhalten, sie steht auch auf dem Adressaufkleber Ihres Premiere Magazins. Ihre Geheimzahl besteht aus vier Ziffern, die Sie bei Ihrer ersten Bestellung selbst festlegen. Über die genauen Startzeiten informiert Sie das automatische Dialogsystem während des Bestellvorgangs.

Schalten Sie Ihren TV Pilot bitte ab 10 Minuten vor Startzeit auf PREMIERE DIREKT ein.

*0,12EUR/Min. über das Netz der Deutschen Telekom AG

12.1 Willkommen bei moreTV

Herzlich willkommen bei



Fernsehen kennen Sie...

Pay-TV sicher auch...

Aber moreTV, das haben Sie bestimmt noch nicht erlebt.

Geben Sie Ihrem Fernseh-Programm den letzten Kick! Entdecken Sie die neue Dimension informativer Unterhaltung:

- mit den neuesten Nachrichten
- mit topaktuellen Tipps und Hintergründen zum TV-Programm
- mit packenden Sportnews, prickelnder Erotik und attraktiven Einkaufsangeboten
- und viel Spaß beim chatten, daten und flirten.

Ganz einfach per Fernbedienung!

moreTV - mehr erleben.



12.2 Beste Unterhaltung von moreTV

moreTV bietet **mehr** als Fernsehen!

Lassen Sie sich gleich kostenlos bei **moreTV PREMIUM** registrieren und freuen Sie sich auf sieben Bereiche bester Unterhaltung mit...

...mehr Programm



Verpassen Sie nichts!

Dank der komfortablen elektronischen Programmübersicht (EPG) von HÖRZU, haben Sie die ganze Vielfalt fest im Griff. Der EPG bietet Ihnen den vollen Überblick mit Hintergrundinformationen zur laufenden Sendung und einer topaktuellen Programmübersicht. Wählen Sie aus den Tagestipps, suchen Sie ganz gezielt nach Filmhighlights, Serien und anderen Lieblingssendungen.

...mehr Nachrichten



Immer schnell informiert!

Im Bereich AKTUELLES von Bild.T-online.de sind Sie rund um die Uhr bestens informiert. Brandaktuelle News und Hintergrundberichte aus Politik, Wirtschaft, Show, Prominenz und weiteren Themen - direkt auf Ihrem Fernseher.

...mehr Sport



Sieger und Verlierer!

Spannende Nachrichten und aktuelle Tabellenstände zur Bundesliga, Nationalelf, zum Europapokal und dem internationalen Fußballgeschehen. Darüber hinaus bekommen Sie laufend Informationen aus der Welt des Sports, z.B. mit Formel 1, Tennis, Winter-, Radsport oder Leichtathletik je nach Saison: Das sind die Highlights im SPORT Bereich von Sport-Bild.

...mehr Erotik



Nackte Tatsachen!

Knisternde Erotik, attraktive Frauen und heiße Geschichten: Das ist der EROTIK Bereich von PRALINE - natürlich mit Passwortkontrolle zum Schutz von Minderjährigen. Der LIVE-CHAT bietet Ihnen viele prickelnde Flirts per SMS und unter KONTAKTE können sie aufregende Dates verabreden.



...mehr Spaß

Verlangen Sie mehr!

Der Bereich FUN bietet Ihnen die Wahl des schönsten Girls der Woche, persönliche Horoskope, Handy-Updates mit den neuesten Klingeltönen und MMS-Bilder zum Downloaden und noch vieles mehr.

...mehr Freunde

Kontakt!

Lernen Sie neue Freunde kennen! Im Bereich FREUNDE finden Sie spannende Chats zu brandheißen Themen. Beim DATING können Sie per SMS auf Kontaktanzeigen antworten und sich gleich verabreden. Außerdem gibt es Tipps und Ideen zum Flirten und die wichtigsten Smileys und Abkürzungen für den SMS-Flirt.

...mehr Einkaufen

Bequemer shoppen!

Eine laufend wechselnde Auswahl toller Angebote zu besonders günstigen Preisen bietet der EINKAUFEN Kanal. Hier erhalten Sie genaue Produktinfos und erfahren, wie Sie die Produkte gleich bestellen können.

SMS-Tipps:

Möchten Sie an einem Chat teilnehmen, über das Girl der Woche abstimmen oder einen Klingelton bestellen? Schicken Sie einfach eine SMS* an die jeweils eingeblendete Telefonnummer. Ihr Chat-Beitrag erscheint kurz darauf auf dem Fernsehschirm und bestellte Logos oder Klingeltöne werden sekundenschnell auf Ihr Handy geschickt.

12.3 Lassen Sie sich registrieren

Mit dem Kauf Ihres TV Pilot 100 erhalten Sie **moreTV PREMIUM** für ein ganzes Jahr kostenlos. Um Ihren Zugang freizuschalten, müssen Sie sich nur noch telefonisch registrieren lassen.

Nähere Informationen zum Registrierungsprozess entnehmen Sie bitte dem Beiblatt.

*Durch das Senden von SMS-Nachrichten entstehen weitere Kosten.

12.4 ... und los geht's

Sie haben verschiedene Möglichkeiten zu den Angeboten von **moreTV** zu gelangen:

- Drücken Sie einfach bei eingeschaltetem Gerät die **mehr-Taste** und Sie kommen direkt zur Startseite.
- Drücken Sie die **i-Taste**, um das Info-Menü oder die **EPG-Taste**, um die Programmübersicht aufzurufen.

Auch das Navigieren ist ganz einfach:

- Benutzen Sie die **Pfeil-Tasten** ◀, ▶, ▲, ▼, um Menüpunkte anzuwählen. Rufen Sie diese durch Drücken der **OK-Taste** auf.
- Sind Kapitel oder Optionen farbig markiert, können Sie diese durch Drücken der entsprechenden **Farb-Taste** aufrufen.
- Mit Hilfe der **Nummern-Tasten** der Fernbedienung können Sie die im Menü gezeigten Kategorien direkt ansteuern.

12.5 Mehr Infos

Der Info-Service ist ein weiteres Angebot von **moreTV**. Jedesmal wenn Sie Ihren TV Pilot 100 einschalten, erscheinen für einige Sekunden verschiedene Info-Blöcke am oberen Bildschirmrand, die Sie auf aktuelle Nachrichten, Angebote, Gewinnspiele und sonstige Neuigkeiten hinweisen. Wenn Sie zu einem Thema mehr erfahren möchten, drücken Sie einfach die **mehr-Taste**, während der betreffende Info-Block angezeigt wird.

1. Rufen Sie das OSD durch Drücken der **Menu-Taste** auf.
2. Wählen Sie im Einstellungsmenü mit den **Pfeil-Tasten** ▲ und ▼ den Menüpunkt „Einstellungen“ aus und bestätigen Sie mit der **OK-Taste**.
3. Wählen Sie mit den **Pfeil-Tasten** ▲ und ▼ den Menüpunkt Infodienst.
4. Mit den **Pfeil-Tasten** ▲ und ▼ aktivieren bzw. deaktivieren Sie den Infodienst (gelbes Quadrat erscheint bei eingeschaltetem Infodienst).



12.6 Noch Fragen?

Haben Sie Fragen zu **moreTV**? Rufen Sie uns unter **0180 / 5XX XX*** an oder besuchen Sie einfach gleich unsere Service-Website www.more.tv/tvpilot. Dort finden Sie viele Infos, Tipps und News zu **moreTV**.

Wir wünschen beste Unterhaltung!
Ihr moreTV-Team

* 0,12 EUR/Min. über das Netz der Deutschen Telekom AG



- Chat** : ist eine Plattform, auf der mehrere Benutzer gleichzeitig eine Diskussion führen können.
- DiSEqC** : (Digital Satellite Equipment Control) ist ein Steuersignal, das Ihr Receiver ausendet. Multischaltern die mehrere Satellitenschüsseln verschalten, kann der Receiver dank DiSEqC mitteilen welches Programm er von welcher Satellitenschüssel empfangen möchte.
- EPG** : (Electronic Programme Guide) ist wie eine Art elektronische Fernsehzeitung. Die EPG-Informationen werden bei einigen Sendern, die digital senden, mit ausgestrahlt und enthalten Programminformationen wie Filmdauer, evtl. eine kurze Inhaltsangabe und Informationen über kommende Sendungen.
- LNB** : (Low Noise Blockkonverter) ist die Empfangseinheit Ihrer Satellitenschüssel an die das Koaxialkabel angeschlossen wird, das zum Receiver führt.
- Multifeed** : nennt sich die Funktion, mit der Premiere Ihnen ein Programm mit Bild- und/oder Tonauswahl anbieten kann.
- OSD** : (On-Screen-Display) ist ein Bildschirmmenü, das auf Ihrem Fernsehbildschirm dargestellt wird. Es ermöglicht Ihnen Einstellungen vorzunehmen und Informationen abzurufen.
- Smartcard** : ist eine Karte die Sie zum Empfang von Premiere benötigen. Die Karte entschlüsselt das Fernsehprogramm. Eine Premiere Smartcard liegt dem TV Pilot 100 bei. Diese müssen Sie nur noch bei Premiere freischalten lassen und können dann 1 Jahr PREMIERE START genießen. Nähere Informationen zur Anmeldung entnehmen Sie bitte dem Beiblatt.

Typ	:	TV Pilot 100 Digitaler Satelliten-Receiver
SAT Eingang/ Frequenzbereich	:	F-Buchse / 950 - 2.150 MHz
Eingangsimpedanz/ Eingangspegel	:	75 Ohm / -25 bis -65dBm
Frequenz	:	22 kHz-Signal
DiSEqC-Steuerung	:	kompatibel mit 1.0
Demodulation	:	QPSK
Eingangssymbolrate	:	1-45 MS/s
FEC-Dekoder	:	1/2, 2/3, 3/4, 5/6, und 7/8
Hauptprozessor	:	TI TMX 320 AV 7110
Anschlüsse	:	Euro-AV-Scart Ausgang (RGB-Video Ausgang über Scart) Koaxialer Dolby-Digital-/ AC3-Audio-Ausgang (S/PDIF) Analoger 2-Kanal-Audio-Ausgang (L/R Stereo - 2x Cinch) Antennen-Anschluss
Netzteil	:	IN : 230V ~ , 50 Hz OUT : 12V =
Leistungsausnahme	:	max. 20 Watt
IR-Fernbedienung	:	2x Batterien Typ AAA
Abmessungen	:	ca. 25 mm x 14 mm x 32mm (LxBxH)
Gewicht	:	ca. 410 g



Herzlichen Glückwunsch zum Kauf dieses Produkts! Sie haben ein Gerät von hohem technischen Standard und bewährter Qualität erworben. Sollten Sie jedoch einmal Probleme mit diesem Produkt haben, beachten Sie die folgenden Garantiebedingungen:

- Bei sachgerechter Nutzung übernehmen wir für dieses Gerät die Garantie für die Dauer von 24 Monaten – vom Tage des Kaufs bei Ihrem Händler an gerechnet. Eventuelle Defekte werden zu unseren Lasten behoben, sofern der Mangel auf Material- oder Fabrikationsfehler zurückzuführen ist. Der Zeitpunkt des Kaufs ist uns durch Vorlage von Quittung, Kassenzettel oder eines sonstigen Kaufbelegs nachzuweisen.
- Die Garantie erlischt, wenn Reparaturen ohne ausdrückliche Einwilligung unseres Hauses ausgeführt werden.

Achtung!

Zur schnellen Hilfe bei Fragen oder Problemen wenden Sie sich ausschließlich an die entsprechenden Servicestellen!

Aufgrund des Umfangs des Gesamtpaketes (Digital-Receiver inklusive 1 Jahr kostenlos PREMIERE START Paket und moreTV PREMIUM), können Ihnen nur die unten genannten Servicestellen und nicht Ihr Händler umfassend und zufriedenstellend helfen.

Wir bitten daher um Ihr Verständnis, dass ein Austausch des Gerätes über Ihren Händler ohne vorherigen Anruf bei der entsprechenden Servicestelle zu vermeiden ist!

TV Pilot 100 - Geräteservice

Bei Fragen und technischen Problemen zu diesem Gerät wenden Sie sich bitte an die von uns beauftragten Servicedienstleister:

ESC GmbH
Elektronik Service Chiemgau GmbH
Bahnhofstraße 108
D-83224 Grassau / Chiemgau
Hotline: 0180 / 500 75 25*
Mo-So von 8.00 - 23.00 Uhr



Senden Sie in keinem Fall ein Gerät an unsere Serviceabteilung ohne vorherige Rücksprache mit der Hotline!

Premiere - Kundenservice

Infos rund um die Programme von Premiere, sowie neueste Angebote und Antworten auf viele Fragen finden Sie im Internet unter www.premiere.de oder in Ihrem Premiere Magazin. Dort finden Sie auch die speziellen Hotline-Nummern.

moreTV - Kundenservice

Bei Fragen zu moreTV, besuchen Sie uns im Internet unter www.more.tv oder wenden Sie sich an die moreTV Hotline: **0180/5XX XX XX***.

*0,12€/Min. über das Netz der Deutschen Telekom AG

powered by

TechnoTrend

Performance on your side.

TechnoTrend Aktiengesellschaft
Melchior-Bauer-Str. 5 · 99092 Erfurt

DVB[®]
Digital Video
Broadcasting

Geeignet für *PREMIERE*